



Lamborghini
CALORECLIMA



Dora Tech

Pompa di calore aria-acqua
per la produzione di acqua calda sanitaria



DORA TECH

MI PRESENTO

DORA TECH è una nuovissima gamma di scaldacqua a pompa di calore ad accumulo per la produzione di acqua calda sanitaria, adatta per piccole applicazioni residenziali.

È una soluzione smart per il riscaldamento dell'acqua sanitaria, che sfrutta energia elettrica, aria ed eventualmente solare termico e fotovoltaico, senza alcun utilizzo dei combustibili tradizionali. Efficienza, ecologia, flessibilità e la nuova estetica sono le caratteristiche che contraddistinguono DORA TECH e la diversificano rispetto ad un tradizionale scaldacqua elettrico.

* I modelli 90 e 120 LT utilizzano il gas R-290, alternativa "verde" valida rispetto ai più comuni refrigeranti ad alto GWP (Global Warming Potential).

Si tratta di un idrocarburo presente in natura (HC) con un GWP di 3 e un ODP (Ozone Depletion Potential) di 0.

eco
friendly













LA GAMMA			Capacità	Potenza termica	Potenza elettrica assorbita	Integrazione solare termico	Tipo gas	Classe ERP	Profilo di carico	Nr. persone
			lt	W	W					
LT	Murale Funzionamento (-5/43°C)	90	89	833	270	NO	R290*	A ⁺	M	2
		120	118	833	270	NO	R290*	A ⁺	M	2
LT	Basamento Funzionamento (-7/38°C)	200	192	1820	430	NO	R134A	A ⁺	L	3
		260	250	1820	430	NO	R134A	A ⁺	XL	4
LT-S	Basamento Funzionamento (-7/38°C)	200	187	1820	430	SI	R134A	A ⁺	L	3
		260	247	1820	430	SI	R134A	A ⁺	XL	4
HT	Basamento Funzionamento (4/43°C)	200	187	1600	370	NO	R134A	A ⁺	L	3
		260	247	1600	370	NO	R134A	A ⁺	XL	4

LE CARATTERISTICHE IN SINTESI...

DORA TECH è una pompa di calore aria-acqua per la produzione di **acqua calda sanitaria**, stoccaggio in serbatoio in acciaio smaltato, condensatore avvolto esternamente per la massima sicurezza ed igiene

- > Temperatura massima pari a **62°C** ottenuta da energia rinnovabile con sola pompa di calore o tramite **Resistenza Elettrica** (fino a 75°C)
- > Installazione in cascata **fino ad 8 Dora Tech**
- > Integrazione tramite **Solare Termico** (modello **LT-S**) o tramite **Resistenza Elettrica** (fino a 75°C) su tutti i modelli
- > Integrazione con sistema **Solare Fotovoltaico**
- > Energy monitoring da display o tramite App

DORA TECH												
		Energy monitoring	Installazione in cascata	Ottimizzazione da fotovoltaico	Controllo integrato solare termico	Wi-Fi controllo remoto	Sanificazione anti legionella	Scheduling	Smart grid	Sbrinamento attivo	Conto termico	Detrazione fiscale
LT Murale	90	✓	-	✓	-	✓	✓	✓	✓	✓	✓	✓
	120	✓	-	✓	-	✓	✓	✓	✓	✓	✓	✓
LT Basamento	200	✓	✓	✓	-	✓	✓	✓	✓	✓	✓	✓
	260	✓	✓	✓	-	✓	✓	✓	✓	✓	✓	✓
LT-S Basamento	200	✓	✓	✓	✓	✓	✓	✓	✓	✓	✓	✓
	260	✓	✓	✓	✓	✓	✓	✓	✓	✓	✓	✓
HT Basamento	200	✓	✓	✓	-	✓	✓	✓	✓	-	✓	✓
	260	✓	✓	✓	-	✓	✓	✓	✓	-	✓	✓

GLI INCENTIVI... QUANDO RISPARMIARE È UN DOVERE

DORA TECH sfrutta tutte le caratteristiche e la tecnologia delle pompe di calore aria-acqua per la produzione di **acqua calda sanitaria**. Solo il 25% del fabbisogno energetico del sistema proviene dall'energia elettrica.

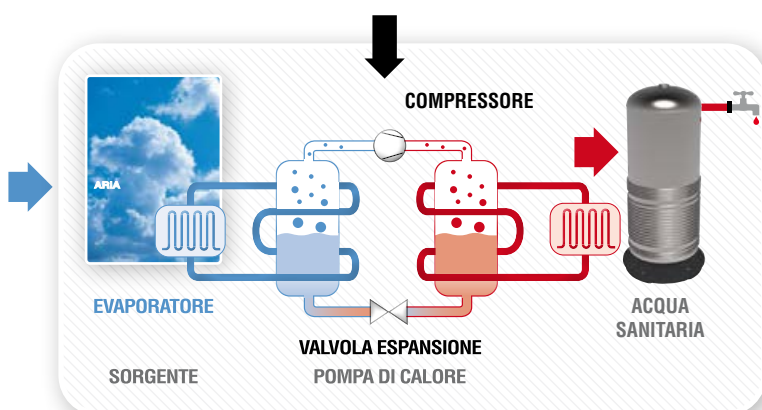

LAMBORGHINI CALORECLIMA è a tua disposizione per il supporto tecnico e documentale per usufruire degli incentivi previsti dal Decreto Ministeriale 16/02/2016) e successive proroghe e modifiche.



CONTO TERMICO 2.0

È il sistema di incentivi con cui lo Stato (DM 16 febbraio 2016) finanzia gli interventi di piccole dimensioni per l'incremento dell'efficienza energetica e per la produzione di energia termica da fonti rinnovabili



DETRAZIONE FISCALE

Prodotti che rientrano nelle agevolazioni fiscali previste dalla legge finanziaria in vigore

Mod. 90-120

40% della spesa sostenuta per un massimo di **400 Euro**

Mod. 200-260

40% della spesa sostenuta per un massimo di **700 Euro**

L'ELETTRONICA...

PIÙ FACILE DI COSÌ!

L'interfaccia utente di **DORA TECH** si presenta con un display semplicissimo e intuitivo

- > Led retroilluminati **bianchi** per la gestione della temperatura, delle funzioni e dell'energy monitoring
- > Led retroilluminati **rossi** per gli avvisi d'allarme
- > I 4 pulsanti touch laterali permettono l'accensione/spengimento di Dora Tech (🔌); la navigazione nel MENÙ (**SET**) e l'incremento (+) o la diminuzione (-) dei valori di impostazione
- > Energy monitoring da display o tramite App







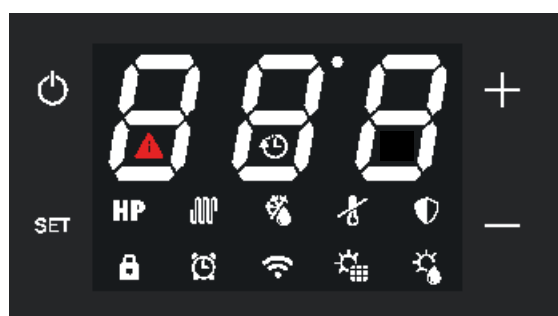

MODALITÀ OPERATIVE

Per soddisfare la più ampia gamma di esigenze, **DORA TECH** propone **5** diverse modalità di funzionamento:

SOLO ENERGIA RINNOVABILE		
ECO MODE	HP	DORA TECH funziona SOLO in pompa di calore. Il riscaldatore supplementare si accende in supporto solo nel caso la temperatura esterna sia al di fuori del campo di lavoro (Tmax 62°C)
UTILIZZO PRIVILEGIATO DELL'ENERGIA RINNOVABILE		
AUTO MODE	HP + 	DORA TECH privilegia il funzionamento in pompa di calore. Il riscaldatore supplementare si accende in supporto solo nel caso in cui la temperatura del serbatoio aumenti troppo lentamente (>4°C/30 min) o la temperatura esterna sia al di fuori del campo di lavoro (Tmax 62°C)
UTILIZZO COMBINATO ENERGIA RINNOVABILE ED ELETTRICA		
BOOST MODE	HP +  LAMPEGGIANTE	DORA TECH funziona simultaneamente in pompa di calore e con il riscaldatore supplementare. Setpoint impostabile fino a 75°C
SOLO UTILIZZO ENERGIA ELETTRICA		
ELECTRIC MODE		DORA TECH funziona solo con il riscaldatore supplementare. Set point impostabile fino a 75°C
SOLO RICIRCOLO D'ARIA		
FAN MODE	FAN	DORA TECH funziona esclusivamente in ventilazione (solo modello HT). Pompa di calore e riscaldatore supplementare sono SPENTI



-  **ALARM**
-  **HEAT PUMP**
-  **RESISTENZA ATTIVA**
-  **DEFROST**
-  **ANTIFREEZING**
-  **ANTI LEGIONELLA**

-  **BLOCCA TASTI**
-  **SCHEDULING**
-  **WI FI**
-  **FOTOVOLTAICO**
-  **SOLARE TERMICO / ACQUA CALDA**
-  **SMART GRID**

L'INTEGRAZIONE...

DORA TECH VA D'ACCORDO CON TUTTI

Tutte le versioni di **DORA TECH** prevedono la possibilità di utilizzo dell'energia rinnovabile fornita da un **impianto fotovoltaico** (energia elettrica) o da un **sistema solare termico** (energia termica). Quest'ultima soluzione è possibile SOLO per i modelli **200 LT-S** e **260 LT-S**, il cui serbatoio ospita un serpentino dedicato come scambiatore solare.



IMPIANTO SOLARE MODALITÀ DI CONNESSIONE

DORA TECH gestisce direttamente con la **propria** elettronica tutti i componenti del Circuito Solare ottimizzando il funzionamento della pompa di calore alla disponibilità di Energia Solare.

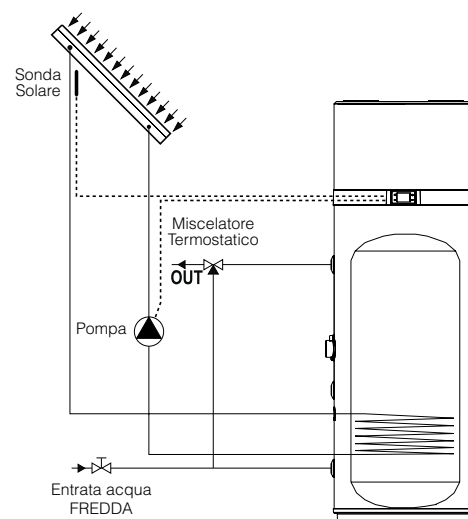

IMPIANTO FOTOVOLTAICO

DORA TECH è in grado di gestire l'Energia Elettrica in esubero fornita da un Sistema Fotovoltaico tramite la segnalazione dell'Inverter mediante un contatto pulito. In questa modalità, **DORA TECH** preparerà l'acqua sanitaria ad un Set Point temperatura più alto (impostabile) rispetto le modalità ECO/AUTO, permettendo così di sfruttare l'energia gratuita disponibile.

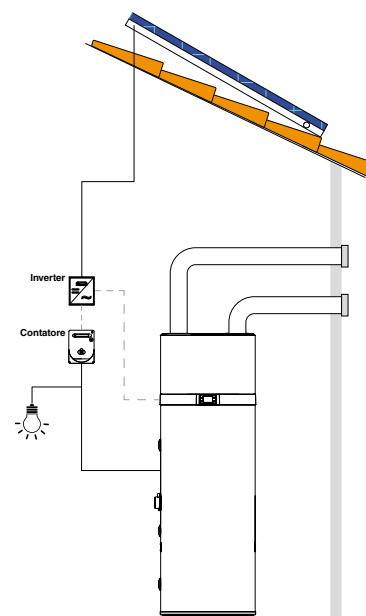

MA PER CHI VUOLE DI PIÙ

WI-FI E APP

Gli scaldacqua in pompa di calore **DORA TECH** dispongono di serie di un **modulo Wi-Fi** integrato nel prodotto per poter essere connessi alla rete Wi-Fi di casa (router Wi-Fi) e quindi poter essere controllati tramite APP.

Scaricando gratuitamente l'App dedicata **LAMBORGHINI CALORECLIMA HOME** è possibile gestire completamente Dora Tech in qualsiasi momento.

Dopo una semplice e veloce registrazione sarà possibile gestire da remoto il comfort dell'acqua calda sanitaria di casa.



**LAMBORGHINI
CALORECLIMA
HOME**



Dopo aver scaricato l'applicazione ed aver effettuato il login sarai in grado di visualizzare e gestire tutte le tue pompe di calore e sistemi ibridi Lamborghini CaloreClima

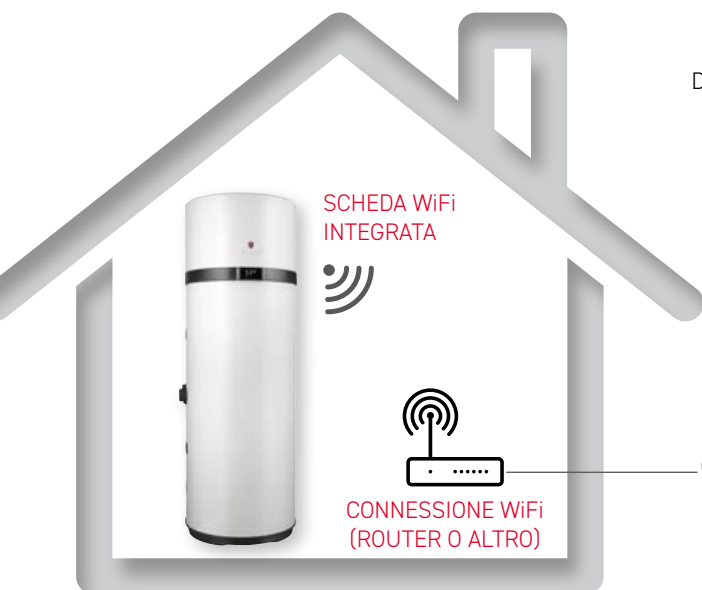

Con **LAMBORGHINI CALORECLIMA HOME** è possibile modificare i parametri di funzionamento, programmare spegnimento e accensione. È una App molto intuitiva e semplice da utilizzare. Ecco alcuni esempi:

SCHEDULING

ENERGY MONITORING



INSTALLAZIONI

TIPOLOGIE DI INSTALLAZIONE

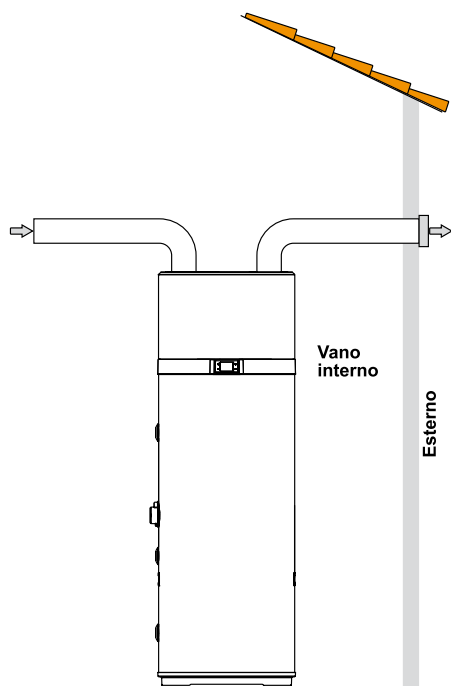

Fig. 1
Esempio di collegamento scarico aria (questo tipo di installazione può essere e realizzato solo con mod. 200 e 260)

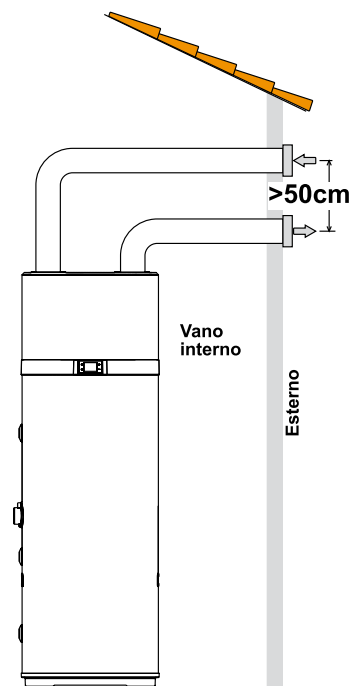

Fig. 2
Esempio di collegamento scarico aria (questo tipo di installazione può essere e realizzato solo con mod. 200 e 260)



ASPIRAZIONE ED
ESPULSIONE
ESCLUSIVAMENTE
VERTECALE

La pompa di calore necessita di un'adeguata ventilazione d'aria. Una proposta per realizzare un canale d'aria dedicato è indicato nella Fig. 1. È inoltre importante garantire un'adeguata areazione del locale che contiene l'apparecchio. Una soluzione alternativa è indicata nella figura che segue (Fig. 2): essa prevede una seconda canalizzazione che preleva l'aria dall'esterno anziché direttamente dal locale interno.

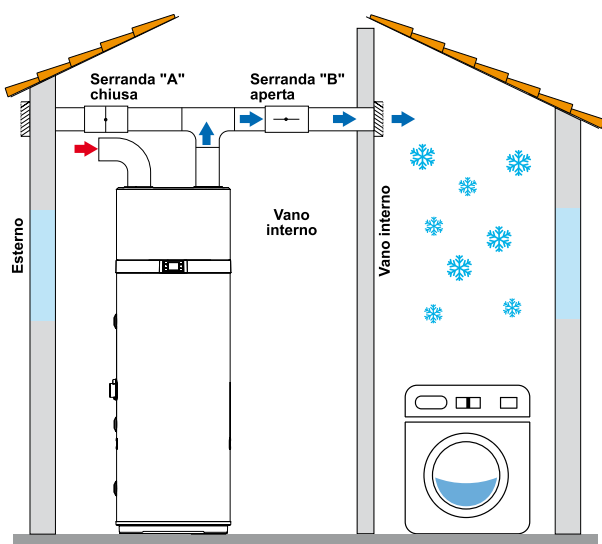

Fig. 3
Esempio di installazione nel periodo estivo (questo tipo di installazione può essere e realizzato solo con mod. 200 e 260).

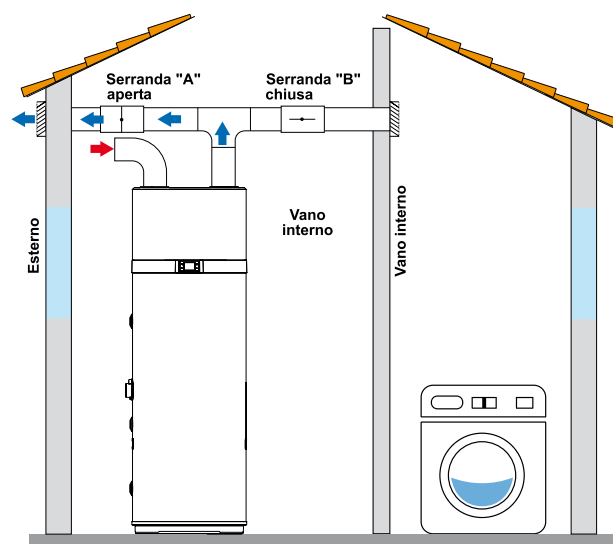

Fig. 4
Esempio di installazione nel periodo invernale (questo tipo di installazione può essere e realizzato solo con mod. 200 e 260).

Una delle peculiarità dei sistemi di riscaldamento a pompa di calore è rappresentata dal fatto che tali unità producono un considerevole abbassamento della temperatura dell'aria, generalmente espulsa verso l'esterno dell'abitazione. L'aria espulsa oltre ad essere più fredda dell'aria ambiente viene anche completamente deumidificata, per tale ragione è possibile reimmettere il flusso d'aria all'interno dell'abitazione per il raffreddamento estivo di ambienti o vani specifici. L'installazione prevede lo sdoppiamento del tubo di espulsione al quale sono applicate due serrande ("A" e "B") allo scopo di poter indirizzare il flusso d'aria o verso l'esterno (fig. 3) o verso l'interno dell'abitazione (fig. 4).

INSTALLAZIONE COMPONENTI

INSTALLAZIONE IN CASCATA

Per soddisfare al meglio le utenze che richiedono elevata quantità di acqua calda sanitaria, abbiamo progettato il sistema di controllo elettronico in modo che si possa **realizzare e gestire una cascata fino a 8 Dora Tech a basemento**. La batteria di Dora Tech non ha bisogno di alcun regolatore esterno ed è in grado di **auto-configurarsi** con la logica del "master/slave" per gestire ogni dinamica legata al funzionamento in cascata. La lettura o la modifica dei parametri della batteria può essere effettuata dal display del MASTER o da remoto tramite l'App LAMBORGHINI CALORECLIMA HOME. Tra le varie funzionalità del sistema in cascata Dora Tech vi segnaliamo:

- Gestione dei cicli di funzionamento con rotazione delle sequenze di rotazione
- Prelievo intelligente dell'ACS dallo scaldacqua a più alto potenziale
- Continuità di servizio in caso di guasto di uno scaldacqua della batteria

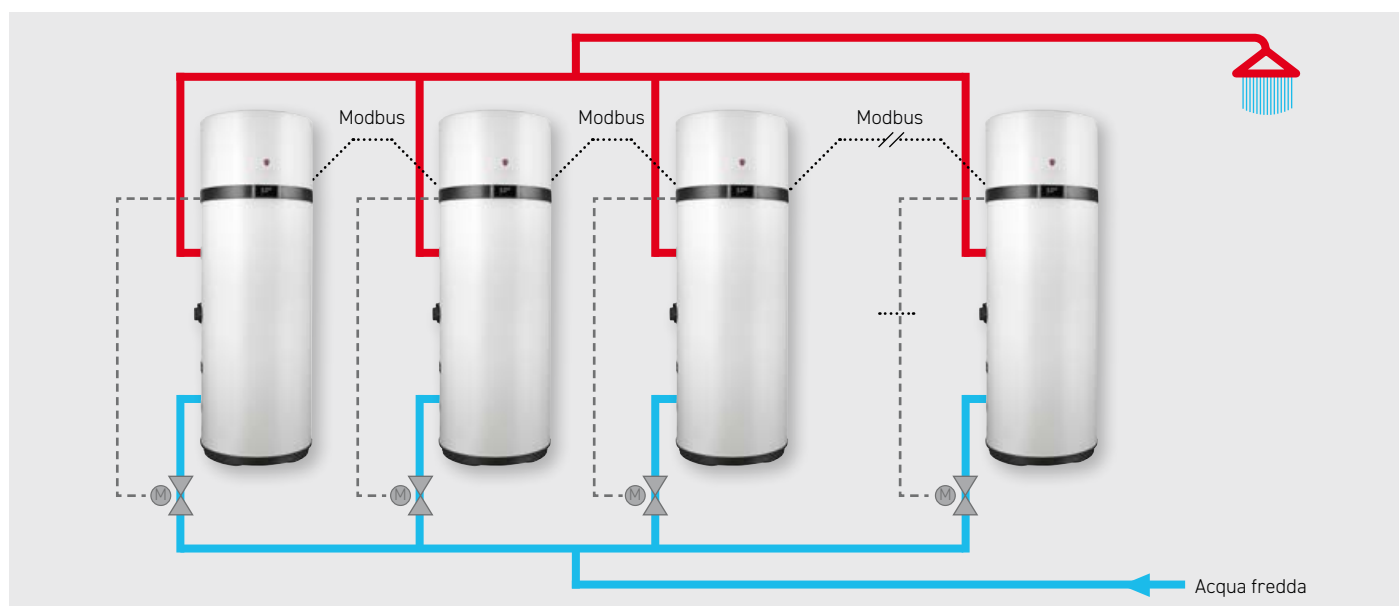

DORA TECH IN PILLOLE



Ottimizzazione da fotovoltaico

Quando è acceso il simbolo a display, viene utilizzata l'energia prodotta dall'impianto fotovoltaico per riscaldare l'acqua all'interno del serbatoio



Scheduling

Permette l'impostazione delle fasce orarie di attivazione e/o spegnimento



Wi-Fi controllo remoto

Spia accesa quando è soddisfatto lo stato della connessione tra l'unità e un router Wi-Fi esterno



Smart grid

Quando è acceso questo simbolo sul display, l'apparecchio funziona durante la fascia oraria a tariffazione agevolata



Controllo integrato solare termico

Quando il simbolo è acceso, viene utilizzata l'energia solare per riscaldare l'acqua del serbatoio (modelli LT-S)



Sanificazione anti legionella

Mediante resistenza elettrica, viene eseguito un ciclo di riscaldamento/sanificazione dell'acqua all'interno del serbatoio



Sbrinamento attivo

Quando l'unità rileva temperatura di sbrinamento $\leq 1^{\circ}\text{C}$, si attivano tutte le procedure per ripristinare le condizioni ottimali di funzionamento



Tasto SET

Permette di selezionare le varie funzioni/modalità operative, selezionare parametri confermarne il valore modificato



Funzionamento pompa di calore

Con questa modalità viene utilizzata soltanto la pompa di calore all'interno dei limiti di funzionamento del prodotto



Funzionamento con resistenza

Con questa modalità viene utilizzata soltanto la resistenza elettrica



Blocco tasti attivo

In qualsiasi stato, dopo 60 secondi dall'ultima pressione, si attiva la funzione blocca tasti



Protezione antigelo

Quando la temperatura dell'acqua è inferiore/uguale a 5°C , si attiva la funzione antigelo. Accende resistenza elettrica fino al raggiungimento di 12°C



Tasto ON/OFF

Permette accensione e spegnimento, la messa in stand-by dell'unità, il blocco tasti ed il salvataggio dei parametri modificati



Allarme

Segnala un guasto all'unità o lo stato di "protezione attiva"



Energy monitoring

Funzione "Energy monitoring" disponibili da display o tramite App



Funzionamento in cascata

È possibile realizzare/gestire una cascata fino a 8 Dora Tech senza alcun regolatore esterno ed è auto-configurabile

COMPONENTI

ATTACCHI VERSIONE A MURO (90 - 120 LT)

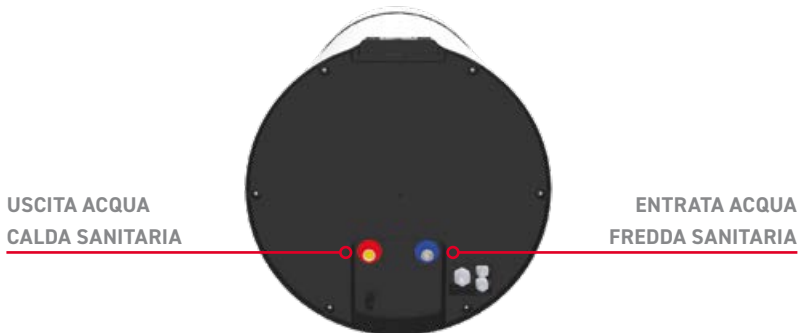

ATTACCHI VERSIONE A BASAMENTO (200 - 260 LT)

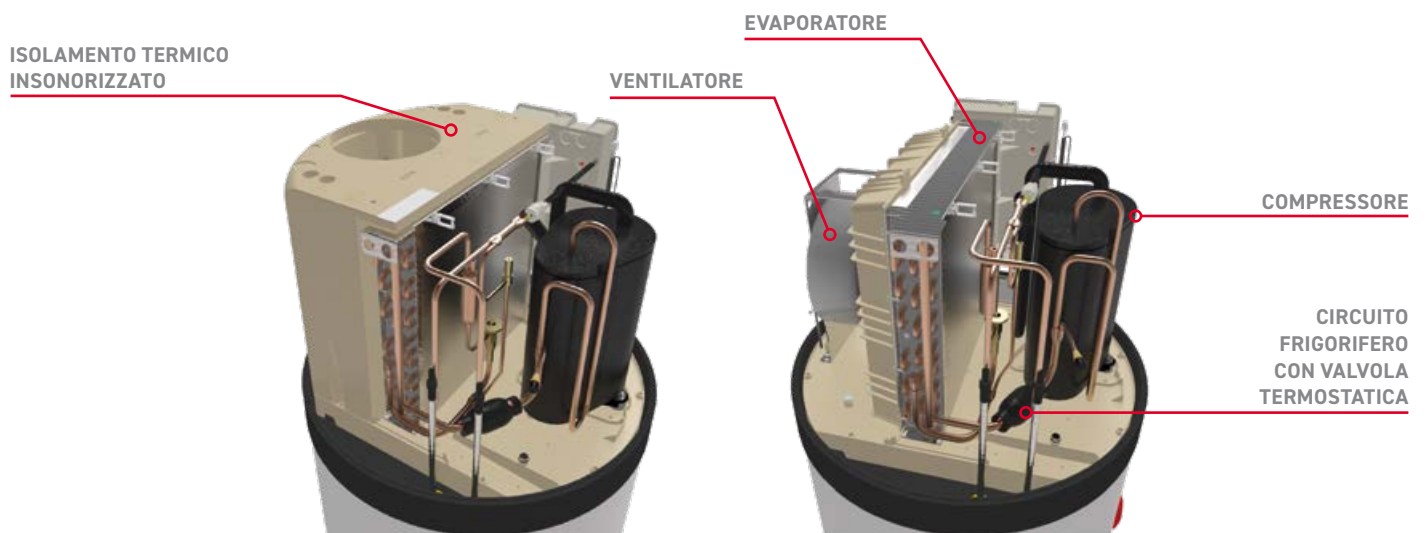
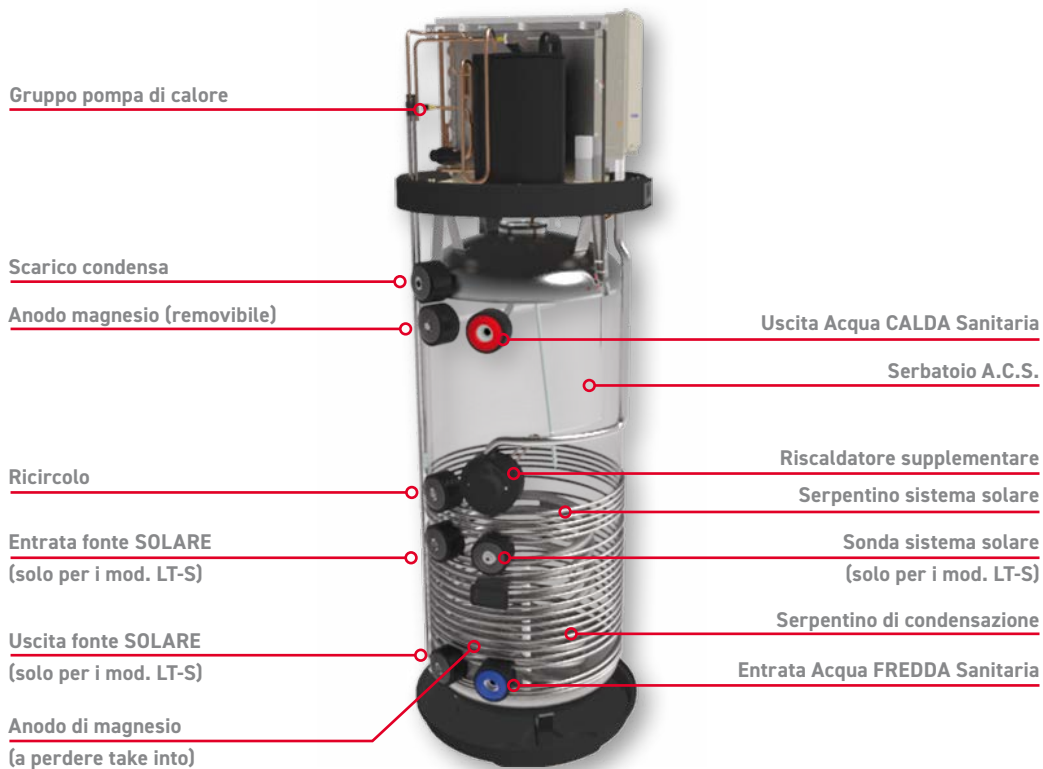

DIMENSIONI

DISEGNI TECNICI

MOD. 90-120 litri

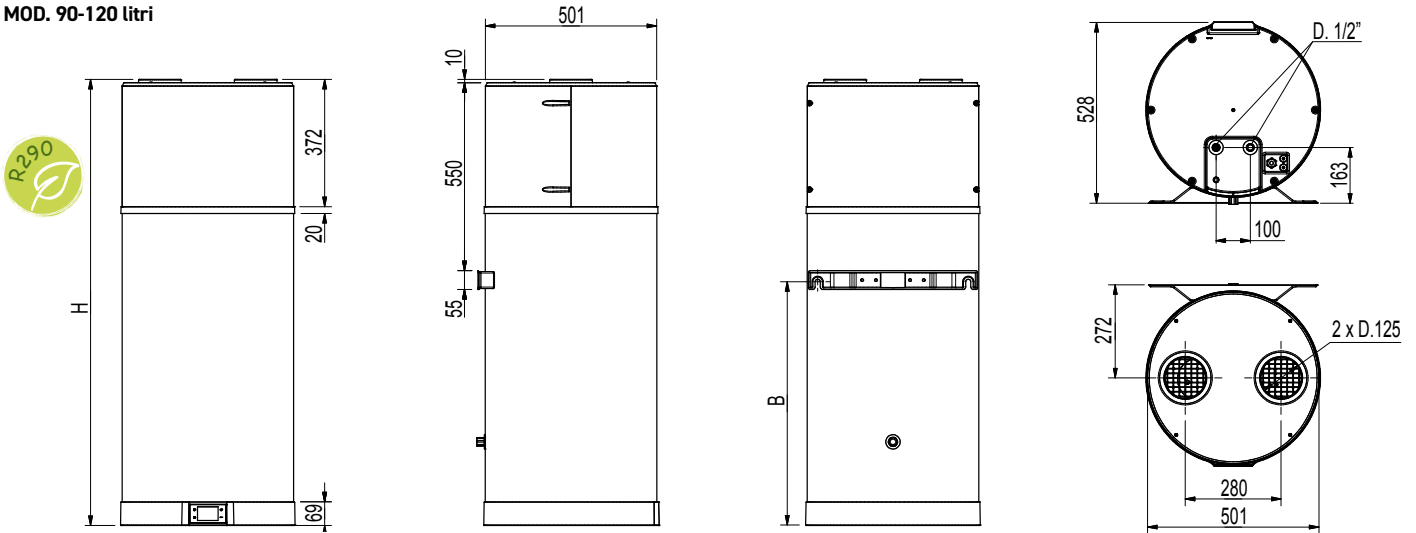

MOD. 200-260 litri

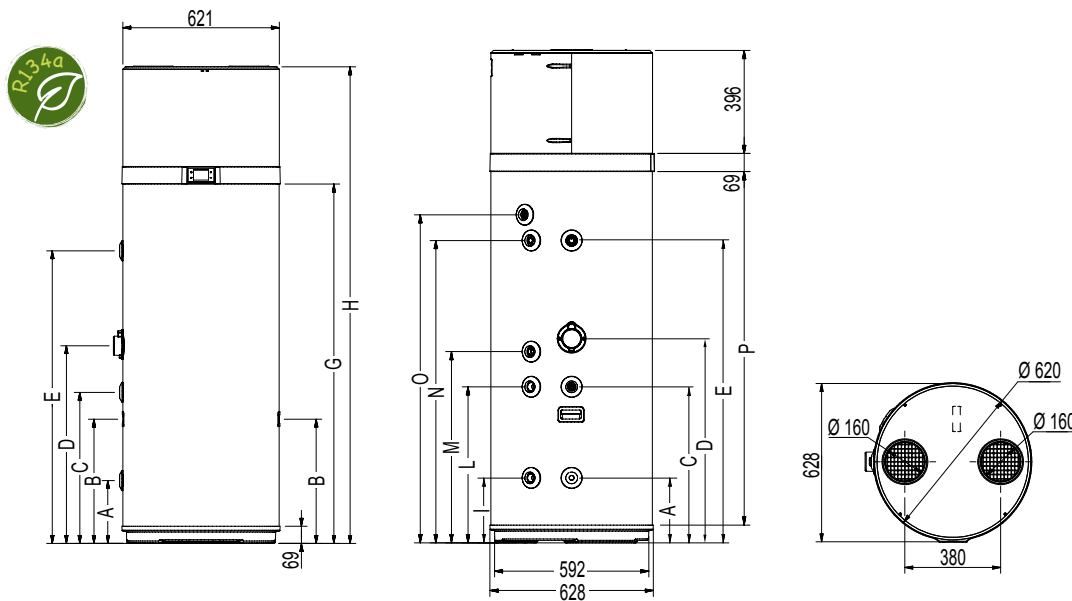

ATTACCHI

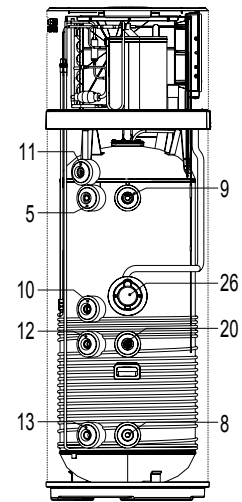

LEGENDA

- 8** Raccordo ingresso acqua fredda
- 9** Raccordo uscita acqua calda
- 10** Predisposizione per ricircolo
- 11** Scarico condensa
- 12** Predisposizione per serpentino termico ingresso (solo mod. **LT-S**)
- 13** Predisposizione per serpentino termico uscita (solo mod. **LT-S**)
- 20** Pozzetto porta sonda per solare (solo mod. **LT-S**)
- 23** Tubo per bulbo termostato di sicurezza
- 26** Vano per accesso resistenza elettrica e bulbo termostato di sicurezza

MOD.	ø	LT		LT		LT-S		HT		
		90	120	200	260	200	260	200	260	
A	mm	1"G	-	-	250	250	250	250	250	250
B	mm	-	711	963	-	-	490	493	-	-
C	mm	1/2"G	-	-	600	600	600	600	600	600
D	mm	-	-	-	705	785	705	785	705	785
E	mm	1"G	-	-	876,5	1162	876,5	1162	876,5	1162
G	mm	-	-	-	1142	1427	1142	1427	1142	1427
H	mm	-	1303	1555	1607	1892	1607	1892	1607	1892
I	mm	3/4"G	-	-	-	-	250	250	-	-
L	mm	3/4"G	-	-	-	-	599	600	-	-
M	mm	3/4"G	-	-	705	735	705	735	705	735
N	mm	3/4"G	-	-	877	1162	877	1162	877	1162
O*	mm	1/2"G	-	-	976	1261	976	1261	976	1261
P	mm	-	-	-	1073	1358	1073	1358	1073	1358

* Raccordo in uscita in materiale plastico

ESEMPIO SCHEMI DI NUOVI IMPIANTI

DORA TECH, IDOLA S HYBRID C, FOTOVOLTAICO

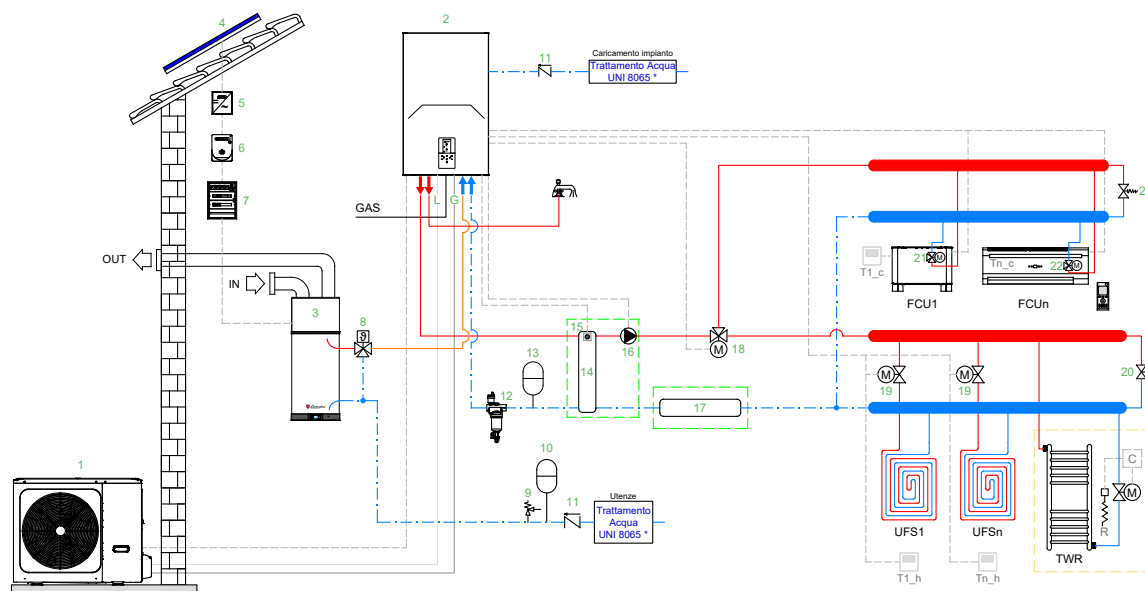

LEGENDA 1 Unità esterna 2 Unità interna 3 Scaldacqua in pompa di calore 4 Pannello fotovoltaico 5 Inverter 6 Contatore 7 Quadro elettrico 8 Valvola miscelatrice termostatica 9 Valvola di sicurezza ACS 10 Vaso di espansione ACS 11 Valvola di non ritorno 12 Defangatore 13 Vaso di espansione 14 Accumulo inerziale in parallelo, separazione idraulica 15 Sonda superiore accumulo inerziale Tbt1 16 Pompa di circolazione P_o 17 Accumulo inerziale in serie 18 Valvola deviatrice a due vie SV2 19 Valvola di zona motorizzata 20 Valvola di by-pass 21 Valvola a tre vie (accessorio, da installare all'interno del ventilconvettore) 22 Valvola a tre vie integrata T1...n_c Termostato ambiente richiesta freddo T1...n_h Termostato ambiente richiesta caldo FCU1...n Terminale aria solo raffreddamento FHL1...n Pavimento radiante/radiatore solo riscaldamento a n zone TWR Scaldasalviette integrazione bagno: se collegato all'impianto di riscaldamento deve essere integrato con resistenza elettrica (R) attivata dal comando (C) che contemporaneamente chiude la valvola (M); se non collegato all'impianto, il riscaldamento è fornito dalla sola resistenza elettrica (R) attivata tramite il comando (C) G Linea Gas L Linea liquido * OPZIONALE * Vedere Schema trattamento acqua secondo UNI 8065

DORA TECH, IDOLA S HYBRID C, SOLARE TERMICO, FOTOVOLTAICO

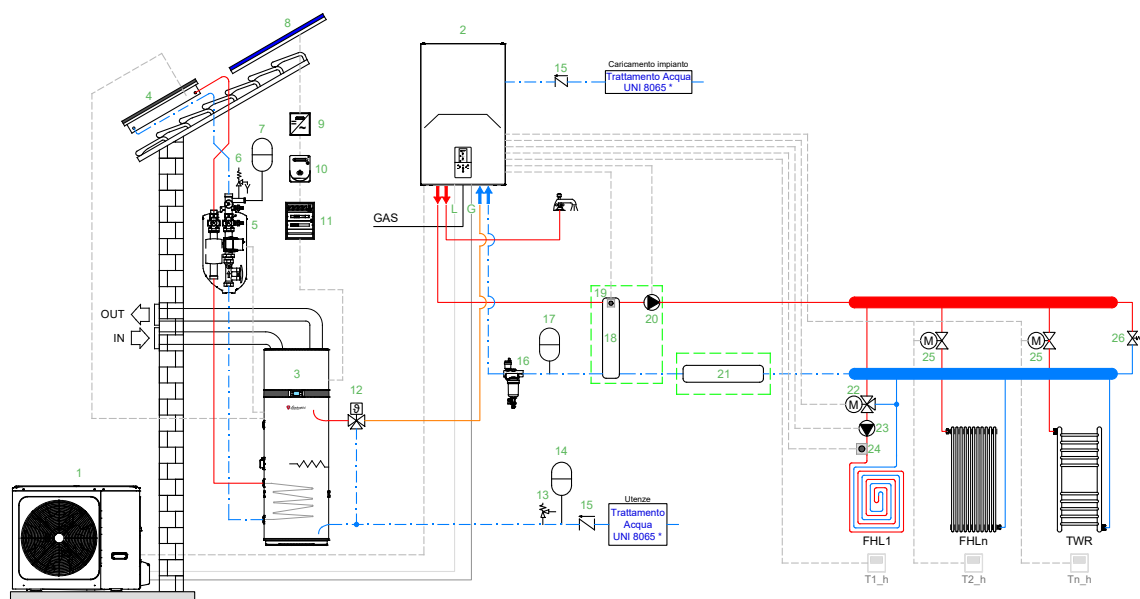

LEGENDA 1 Unità esterna 2 Unità interna 3 Scaldacqua in pompa di calore 4 Collettore solare 5 Gruppo di circolazione per solare termico 6 Valvola di sicurezza 7 Vaso d'espansione per circuito solare termico 8 Pannello fotovoltaico 9 Inverter 10 Contatore 11 Quadro elettrico 12 Valvola miscelatrice termostatica 13 Valvola di sicurezza ACS 14 Vaso di espansione ACS 15 Valvola di non ritorno 16 Defangatore 17 Vaso di espansione 18 Accumulo inerziale in parallelo, separazione idraulica 19 Sonda superiore accumulo inerziale Tbt1 20 Pompa di circolazione P_o 21 Accumulo inerziale in serie 22 Valvola miscelatrice a tre vie SV3 23 Pompa di circolazione zona miscelata P_c 24 Sonda zona miscelata TW2 25 Valvola di zona motorizzata 26 Valvola di by-pass T1...n_c Termostato ambiente richiesta freddo T1...n_h Termostato ambiente richiesta caldo FCU1...n Terminale aria solo raffreddamento FHL1...n Pavimento radiante/radiatore solo riscaldamento a n zone TWR Scaldasalviette integrazione bagno: se collegato all'impianto di riscaldamento deve essere integrato con resistenza elettrica (R) attivata dal comando (C) che contemporaneamente chiude la valvola (M); se non collegato all'impianto, il riscaldamento è fornito dalla sola resistenza elettrica (R) attivata tramite il comando (C) G Linea Gas L Linea liquido * OPZIONALE * Vedere Schema trattamento acqua secondo UNI 8065

DORA TECH LT 90-120

PRESTAZIONI



							
Energy Monitoring	Installazione in cascata	Ottimizzazione da Fotovoltaico	Wi-Fi Controllo Remoto	Sanificazione anti Legionella	Scheduling	Smart grid	Sbrinamento attivo

MOD.		90 LT	120 LT
Capacità nominale accumulo	l	89	118
Capacità massima di acqua calda a 40°C	l	102	145
Dispersione accumulo	W	40	46
Max temperatura ACS con sola pompa di calore	°C	62	62
Max temperatura ACS con booster elettrico integrativo	°C	75	75
Potenza della resistenza elettrica integrata	W	1200	1200
Potenza assorbita media in riscaldamento	W	270	270
Potenza termica resa dalla pompa	W	607	613
Dimensioni (Ø x H)	mm	510 x 1333	510 x 1555
Peso a vuoto	kg	49	55
Pressione massima dell'acqua	bar	7	7
Temperatura massima dell'aria	°C	43	43
Temperatura minima dell'aria	°C	-5	-5
Portata d'aria nominale	m ³ /h	170	170
Max prevalenza disponibile uscita aria fredda	Pa	110	110
Diametro condotti	mm	125	125
Cubatura ambiente richiesta	m ³	15	15
Parametri alimentazione elettrica	V-Hz	230V - 50Hz	230V - 50Hz
Classe di protezione		IP24	IP24
Potenza sonora all'interno Lw(A)	dB(A)	54	53
Tipo di gas		R290	R290
Quantità di carica	g	150	150
Tempo di riscaldamento 7°C in mod. ECO	hh:mm	05:52*	08:15*
COP DHW 7°C		3,12	2,75
Serpentino interno per solare		--	--
Classe di efficienza energetica di riscaldamento dell'acqua alle condizioni climatiche medie		A+	A+
Efficienza energetica di riscaldamento dell'acqua in % alle condizioni climatiche medie	%	134	119
Consumo annuo di energia alle condizioni climatiche medie	kW/h	383	430
Profilo di carico dichiarato		M	M

* Test in accordo con la normativa EN16147-2017 con temperatura di ingresso aria a 7°C (6°C), temperatura ambiente di stoccaggio boiler 20°C, riscaldamento acqua da 10°C a 55°C

** Test in accordo con la normativa EN16147-2017 con temperatura di ingresso aria a 14°C (13°C), temperatura ambiente di stoccaggio boiler 20°C, riscaldamento acqua da 10°C a 55°C

DORA TECH LT 200-260

PRESTAZIONI



								
Energy Monitoring	Installazione in cascata	Ottimizzazione da Fotovoltaico	Controllo integrato solare termico	Wi-Fi Controllo Remoto	Sanificazione anti Legionella	Scheduling	Smart grid	Sbrinamento attivo

MOD.		200 LT	260 LT
Capacità nominale accumulo	l	192	250
Capacità massima di acqua calda a 40°C	l	247	340
Dispersione accumulo	W	60	70
Max temperatura ACS con sola pompa di calore	°C	62	62
Max temperatura ACS con booster elettrico integrativo	°C	75	75
Potenza della resistenza elettrica integrata	W	1500	1500
Potenza assorbita media in riscaldamento	W	430	430
Potenza termica resa dalla pompa	W	1339	1249
Dimensioni (∅ x H)	mm	621 x 1607	621 x 1892
Peso a vuoto	kg	88	100
Pressione massima dell'acqua	bar	7	7
Temperatura massima dell'aria	°C	43	43
Temperatura minima dell'aria	°C	-7	-7
Portata d'aria nominale	m ³ /h	450	450
Max prevalenza disponibile uscita aria fredda	Pa	117	117
Diametro condotti	mm	160	160
Cubatura ambiente richiesta	m ³	>20	>20
Parametri alimentazione elettrica	V-Hz	230V - 50Hz	230V - 50Hz
Classe di protezione		IP24	IP24
Potenza sonora all'interno Lw(A)	dB(A)	53	51
Tipo di gas		R134a	R134a
Quantità di carica	g	1000	1000
Tempo di riscaldamento 7°C in mod. ECO	hh:mm	06:27*	09:29*
COP DHW 7°C		3,23	3,37
Serpentino interno per solare		--	--
Classe di efficienza energetica di riscaldamento dell'acqua alle condizioni climatiche medie		A+	A+
Efficienza energetica di riscaldamento dell'acqua in % alle condizioni climatiche medie	%	135	138
Consumo annuo di energia alle condizioni climatiche medie	kWh	761	1210
Profilo di carico dichiarato		L	XL

* Test in accordo con la normativa EN16147-2017 con temperatura di ingresso aria a 7°C (6°C), temperatura ambiente di stoccaggio boiler 20°C, riscaldamento acqua da 10°C a 55°C

** Test in accordo con la normativa EN16147-2017 con temperatura di ingresso aria a 14°C (13°C), temperatura ambiente di stoccaggio boiler 20°C, riscaldamento acqua da 10°C a 55°C

DORA TECH LT-S 200-260

PRESTAZIONI



								
Energy Monitoring	Installazione in cascata	Ottimizzazione da Fotovoltaico	Controllo integrato solare termico	Wi-Fi Controllo Remoto	Sanificazione anti Legionella	Scheduling	Smart grid	Sbrinamento attivo

MOD.		200 LT-S	260 LT-S
Capacità nominale accumulo	l	187	247
Capacità massima di acqua calda a 40°C	l	241	335
Dispersione accumulo	W	60	70
Max temperatura ACS con sola pompa di calore	°C	62	62
Max temperatura ACS con booster elettrico integrativo	°C	75	75
Potenza della resistenza elettrica integrata	W	1500	1500
Potenza assorbita media in riscaldamento	W	430	430
Potenza termica resa dalla pompa	W	1339	1249
Dimensioni (Ø x H)	mm	621 x 1607	621 x 1892
Peso a vuoto	kg	97	109
Pressione massima dell'acqua	bar	7	7
Temperatura massima dell'aria	°C	43	43
Temperatura minima dell'aria	°C	-7	-7
Portata d'aria nominale	m³/h	450	450
Max prevalenza disponibile uscita aria fredda	Pa	117	117
Diametro condotti	mm	160	160
Cubatura ambiente richiesta	m³	>20	>20
Parametri alimentazione elettrica	V-Hz	230V - 50Hz	230V - 50Hz
Classe di protezione		IP24	IP24
Potenza sonora all'interno Lw(A)	dB(A)	53	51
Tipo di gas		R134a	R134a
Quantità di carica	g	1000	1000
Tempo di riscaldamento 7°C in mod. ECO	hh:mm	06:27*	09:29*
COP DHW 7°C		3,23	3,37
Serpentino interno per solare		0,72	0,72
Classe di efficienza energetica di riscaldamento dell'acqua alle condizioni climatiche medie		A+	A+
Efficienza energetica di riscaldamento dell'acqua in % alle condizioni climatiche medie	%	135	138
Consumo annuo di energia alle condizioni climatiche medie	kW/h	761	1210
Profilo di carico dichiarato		L	XL

* Test in accordo con la normativa EN16147-2017 con temperatura di ingresso aria a 7°C (6°C), temperatura ambiente di stoccaggio boiler 20°C, riscaldamento acqua da 10°C a 55°C

** Test in accordo con la normativa EN16147-2017 con temperatura di ingresso aria a 14°C (13°C), temperatura ambiente di stoccaggio boiler 20°C, riscaldamento acqua da 10°C a 55°C

DORA TECH HT 200-260

PRESTAZIONI



								
Energy Monitoring	Installazione in cascata	Ottimizzazione da Fotovoltaico	Controllo integrato solare termico	Wi-Fi Controllo Remoto	Sanificazione anti Legionella	Scheduling	Smart grid	Sbrinamento attivo

MOD.		200 HT	260 HT
Capacità nominale accumulo	l	192	250
Capacità massima di acqua calda a 40°C	l	260	358
Dispersione accumulo	W	60	70
Max temperatura ACS con sola pompa di calore	°C	62	62
Max temperatura ACS con booster elettrico integrativo	°C	75	75
Potenza della resistenza elettrica integrata	W	1500	1500
Potenza assorbita media in riscaldamento	W	370	370
Potenza termica resa dalla pompa	W	1248	1283
Dimensioni (Ø x H)	mm	621 x 1607	621 x 1892
Peso a vuoto	kg	86	98
Pressione massima dell'acqua	bar	7	7
Temperatura massima dell'aria	°C	43	43
Temperatura minima dell'aria	°C	4	4
Portata d'aria nominale	m ³ /h	350	350
Max prevalenza disponibile uscita aria fredda	Pa	100	100
Diametro condotti	mm	160	160
Cubatura ambiente richiesta	m ³	>20	>20
Parametri alimentazione elettrica	V-Hz	230V - 50Hz	230V - 50Hz
Classe di protezione		IP24	IP24
Potenza sonora all'interno Lw(A)	dB(A)	52	52
Tipo di gas		R134a	R134a
Quantità di carica	g	1000	1000
Tempo di riscaldamento 7°C in mod. ECO	hh:mm	07:16	09:44
COP		2,8	3,1
Serpentino interno per solare		--	--
Classe di efficienza energetica di riscaldamento dell'acqua alle condizioni climatiche medie		A+	A+
Efficienza energetica di riscaldamento dell'acqua in % alle condizioni climatiche medie	%	116	127
Consumo annuo di energia alle condizioni climatiche medie	kWh	883	1315
Profilo di carico dichiarato		L	XL

* Test in accordo con la normativa EN16147-2017 con temperatura di ingresso aria a 20°C, temperatura ambiente di stoccaggio boiler 20°C, riscaldamento acqua da 10°C a 55°C



Le illustrazioni e i dati riportati sono indicativi. Lamborghini CaloreClima si riserva il diritto di apportare senza alcun obbligo di preavviso le modifiche che riterrà più opportune per l'evoluzione del prodotto o del servizio.

Le immagini del presente catalogo sono soggette a copyright di Lamborghini CaloreClima.

Consulenza Prodotti e Assistenza Tecnica



prevendita.lamborghini@ferroli.com

Sportello incentivi



www.lamborhinalor.it/it/sportello-incentivi
sportelloincentivi@ferroli.com