



# REM2-W

COMANDO A PARETE CABLATO  
WIRED WALL CONTROLLER



Cod. 3QE46840 - Rev. 00 - 12/2020



**IT** MANUALE UTENTE  
**EN** USER MANUAL

# COMANDO A PARETE CABLATO

---

<b>1. DIMENSIONE DI INGOMBRO</b> .....	<b>3</b>
<b>2. DESCRIZIONE DISPLAY</b> .....	<b>3</b>
<b>3. FUNZIONE TASTI</b> .....	<b>4</b>
3.1 Impostazione ora/data .....	4
3.2 Impostazione timer On / Off .....	4
3.3 Impostazione Swing, Sleep e Sensor .....	4
3.4 Controllo di rete (solo l'unità master può controllare le unità slave) .....	5
3.5 Impostazione del controllo globale .....	5
3.6 Controllo dei parametri .....	5
3.7 Altre regolazioni .....	6
Regolazione della temperatura .....	6
Impostazione della modalità .....	6
Blocco tasti .....	6
Impostazione della velocità del ventilatore .....	6
ON / OFF dell'unità .....	6
Impostazione dell'unità di misura della temperatura .....	6
<b>4. CODICI DI ERRORE</b> .....	<b>6</b>
4.1 Impostazione RPM motore EC (non disponibile nell'unità motore AC) .....	6

# COMANDO A PARETE CABLATO

## 1. DIMENSIONE DI INGOMBRO

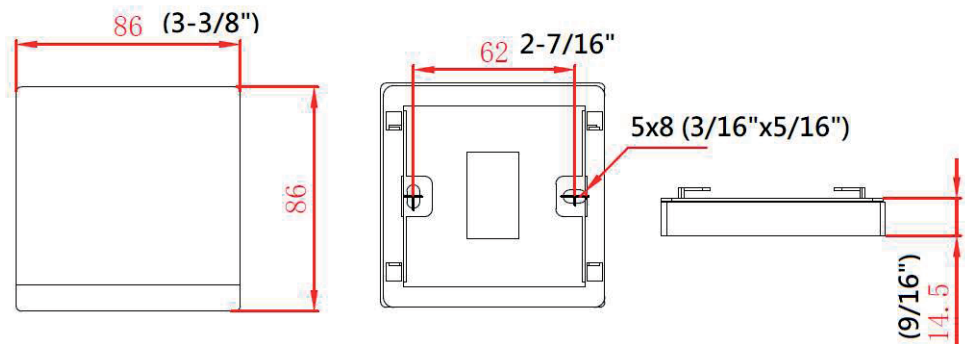

fig. 1 -

## 2. DESCRIZIONE DISPLAY

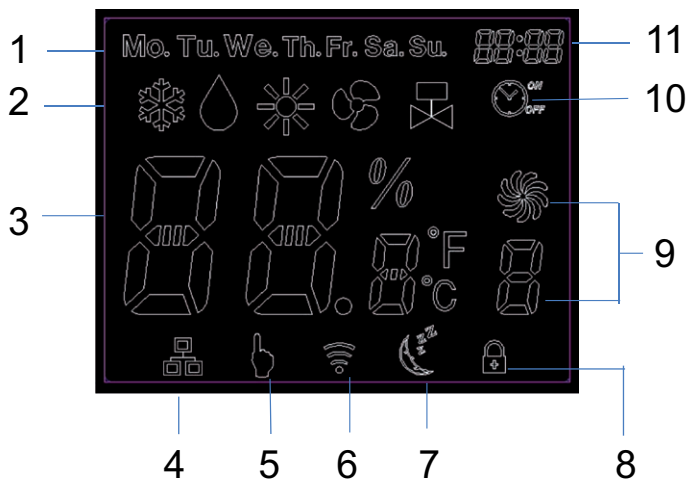

fig. 2 -

### Legenda:

1. Giorno settimana
2. Modalità
3. Temperatura
4. Master-slave
5. Tasto
6. Network
7. Sleep
8. Blocco tasti
9. Velocità ventilazione
10. Timer
11. Ora

## 3. FUNZIONE TASTI



fig. 3 -

Tasto						
Nome	ON/OFF	MODE	FAN	SET	DOWN	UP
Funzione	Accendere o spegnere l'unità	Cambiare la modalità	Cambiare la velocità di ventilazione	Cambiare impostazione	Modifica parametro	Modifica parametro

Premere per modificare l'impostazione della funzione :

- 0 pressioni : Nessuna funzione
- 1 pressioni : Impostazione ora/data
- 2 pressioni : Impostazione timer On / Off
- 3 pressioni : Impostazioni sleep (sonno), swing (oscillazione aletta) e sensor (sensore)
- 4 pressioni : Impostazione della modalità di controllo di rete (controllo singolo)
- 5 pressioni : Controllo globale
- 6 pressioni : Controllo parametri

### 3.1 Impostazione ora/data

“.” Lampeggia ogni secondo quando viene visualizzato il tempo reale (Real Time). Premere una volta per entrare nell'interfaccia di impostazione ora. Quando “.” è acceso, premere o per regolare l'ora corrente. Premere per regolare la data. Premere per regolare l'ora o i minuti. Premere per confermare le impostazioni e uscire. Se non viene eseguita alcuna operazione entro 6 secondi, si uscirà automaticamente e l'impostazione non verrà salvata.

### 3.2 Impostazione timer On / Off





Se l'unità master è in modalità di controllo globale e l'impostazione del timer ON / OFF è selezionata, l'unità master ordinerà a tutta la rete di essere ON o OFF. In caso contrario, il timer ON / OFF ha effetto solo sull'unità locale. Il sistema supporta le impostazioni del timer ON / OFF per ogni giorno della settimana. Premere due volte per entrare nell'interfaccia di impostazione del timer e l'icona del timer si accende. Quando “ON” lampeggia, premere per impostare la data del timer (da lunedì a domenica). Premere per impostare alternativamente l'ora e i minuti di accensione e spegnimento. “ON” lampeggia quando il timer è impostato su on e “OFF” lampeggia quando il timer è impostato su off. Premere o per impostare l'ora di accensione / spegnimento del timer. Premere per confermare le impostazioni e uscire. Se non viene eseguita alcuna operazione entro 6 secondi, si uscirà automaticamente e l'impostazione non verrà salvata. L'icona del timer on / off è accesa quando il timer è impostato su quel giorno.

### 3.3 Impostazione Swing, Sleep e Sensor

Premere tre volte per entrare nell'interfaccia di impostazione Swing o Sleep e l'icona del blocco dei tasti lampeggia.

a) Premere per attivare o disattivare la funzione sleep. L'icona di sleep è attiva o disattiva quando la funzione di sleep è attivata o disattivata.

# COMANDO A PARETE CABLATO

- b) Premere  per attivare o disattivare la funzione swing.  è attiva quando la funzione swing è attiva.
- c) Premere  per impostare "n" nell'area di visualizzazione della velocità del ventilatore per attivare il sensore del comando a parete o impostare "F" nell'area di visualizzazione della velocità del ventilatore per disattivare il sensore del comando a parete.
- Premere  per confermare le impostazioni e uscire. Se nessuna operazione entro 6 secondi, uscirà automaticamente ma non salverà le impostazioni.



## 3.4 Controllo di rete (solo l'unità master può controllare le unità slave)



Premere quattro volte  per impostare il controllo della rete e l'icona "Rete" è accesa. Il numero dell'unità slave lampeggia nell'area di visualizzazione in tempo reale (Real Time).

Premere  o  per selezionare l'unità slave che è online. Il numero dell'unità slave offline non viene visualizzato.

Premere  per selezionare i parametri: unità ON / OFF, temperatura, modalità, velocità del ventilatore, swing e sleep.

Premere  per impostare il parametro selezionato.

1) Unità ON / OFF: premere una volta il pulsante  "H" lampeggia nell'area del display master-slave, quindi premere  per accendere l'unità ("H" lampeggia) o spegnere l'unità ("S" lampeggia).

2) Temperatura: premere  due volte, la temperatura lampeggia nell'area di visualizzazione della temperatura, quindi premere  o  per impostare la temperatura.

3) Modalità: premere  tre volte, l'icona della modalità lampeggia nell'area di visualizzazione della modalità, quindi premere ICONA FAN per selezionare la modalità.

4) Velocità della ventola: premere  quattro volte, l'icona della velocità della ventola lampeggia nell'area di visualizzazione della velocità della ventola, quindi premere  per impostare la velocità della ventola.

5) Sleep: premere  cinque volte, l'icona sleep lampeggia quindi premere  per impostare la modalità sleep.

Premere  per confermare le impostazioni e uscire. Se non viene eseguita alcuna operazione entro 6 secondi, si uscirà automaticamente e l'impostazione non verrà salvata.

## 3.5 Impostazione del controllo globale

Premere  cinque volte per impostare il controllo globale e l'icona "NETWORK" lampeggia.

1) Premere  l'icona del timer di accensione / spegnimento lampeggia e l'impostazione della funzione di accensione / spegnimento del timer di tutte le unità slave viene annullata.

2) Premere  l'ora di tutte le unità slave è impostata allo stesso modo delle unità master.

Premere  l'unità master invia i comandi a tutte le unità slave online. L'icona "NETWORK" è spenta. Se la funzione timer on / off è impostata sull'unità mater, l'icona "NETWORK" lampeggia fino a quando il timer on / off non scompare.

## 3.6 Controllo dei parametri

Premere sei volte  per entrare nell'interfaccia di controllo dei parametri. Il parametro dell'unità locale è mostrato nell'area di visualizzazione della temperatura. Il numero dell'unità è mostrato nell'area delle ore in tempo reale e il numero del parametro è mostrato nell'area dei minuti in tempo reale.

Ad esempio, 2:03 sta per unità n. 2 e parametro n. 3. Premere  e  per selezionare il parametro specifico. Premere  e  per selezionare il numero dell'unità. Premere  per uscire dall'interfaccia di controllo dei parametri.

Parametri mostrati di seguito:

Temp. area	Time area
C0	Temperatura aria di ritorno
C1	Temperatura batteria interna 1
C2	Impostazione dell'interruttore DIP
C3	Temperatura batteria interna 2

## 3.7 Altre regolazioni

### Regolazione della temperatura

Premere  o  per impostare la temperatura. La temperatura del set point è mostrata nell'area di visualizzazione della temperatura.

Premere  per confermare le impostazioni e uscire. Se non viene eseguita alcuna operazione entro 6 secondi, si uscirà automaticamente e l'impostazione non verrà salvata.

Quando DIP SW1 = ON, la temperatura di set point è fissa. In modalità raffreddamento, la temperatura impostata è 24 °C. In modalità riscaldamento, la temperatura impostata è 21 °C.

Quando DIP SW1 = OFF, la temperatura può essere impostata da 16 °C a 30 °C.

Quando DIP SW2 = ON, la temperatura del set point viene mostrata nell'area di visualizzazione della temperatura.

Quando DIP SW2 = OFF, la temperatura ambiente viene visualizzata nell'area di visualizzazione della temperatura.

### Impostazione della modalità

Premere  per impostare alternativamente la modalità RAFFREDDAMENTO, RISCALDAMENTO, VENTILAZIONE, DEUMIDIFICAZIONE o AUTO (Visualizza entrambe le icone FREDDO e RISCALDAMENTO).

### Blocco tasti

Premere  e  per impostare la funzione di blocco dei tasti. L'icona di blocco dei tasti è attiva o disattiva quando la funzione di blocco dei tasti è attivata o disattivata.



### Impostazione della velocità del ventilatore

Premere  per impostare la velocità BASSA, MEDIA, ALTA o AUTO.

### ON / OFF dell'unità

Premere  per accendere o spegnere l'unità.

### Impostazione dell'unità di misura della temperatura

Premere  e  contemporaneamente per modificare l'unità di misura della temperatura tra Celsius e Fahrenheit.

## 4. CODICI DI ERRORE

Quando viene rilevato un errore dell'unità, il numero dell'unità lampeggia nell'area delle ore in tempo reale e il codice di errore lampeggia nell'area dei minuti in tempo reale. I codici di errore vengono visualizzati alternativamente se viene rilevato più di un errore. Se non è presente alcuna unità slave online, nell'area dei minuti in tempo reale viene visualizzato solo il codice di errore.





Tabella dei codici di errore:

Motivo errore	Codice errore
Sensore batteria interna 2 difettoso	E2
Sensore aria di ritorno difettoso	E3
Sensore batteria interna 1 difettoso	E4
Protezione bassa temperatura batteria interna	E5
Protezione termica batteria interna	E6
Pompa dell'acqua difettosa	E7
Errore di comunicazione locale	EC0

## 5. IMPOSTAZIONE RPM MOTORE EC (NON DISPONIBILE NELL'UNITÀ MOTORE AC)

DIP SW3 viene utilizzato per impostare i giri motore EC.

Quando DIP SW3 = ON, cablare l'interfaccia di impostazione del comando a parete. D1 / D2 / D3 viene visualizzato nell'area di visualizzazione della temperatura e RPM del motore EC viene visualizzato nell'area di visualizzazione in tempo reale.

Premere  e  per selezionare la velocità del motore (D1, D2 o D3). Premere  o  per impostare i giri motore EC. Dopo 3 secondi l'impostazione è valida.

# WIRED WALL CONTROLLER

---

<b>1. DIMENSIONS</b> .....	<b>8</b>
<b>2. DESCRIPTIONS DISPLAY</b> .....	<b>8</b>
<b>3. BUTTONS FUNCTION</b> .....	<b>9</b>
3.1 Real time setting.....	9
3.2 Time On/Off setting.....	9
3.3 Swing, Sleep and Sensor setting .....	10
3.4 Network control (Only master unit can control slave units) .....	10
3.5 Global control setting.....	10
3.6 Parameter checking .....	10
3.7 Other setting.....	11
Temperature setting.....	11
Mode setting .....	11
Key Lock .....	11
Fan speed setting .....	11
ON/OFF setting .....	11
Temperature unit setting .....	11
<b>4. ERROR CODES</b> .....	<b>11</b>
<b>5. EC MOTOR RPM SETTING (NOT AVAILABLE IN AC MOTOR UNIT)</b> .....	<b>11</b>

## 1. DIMENSIONS

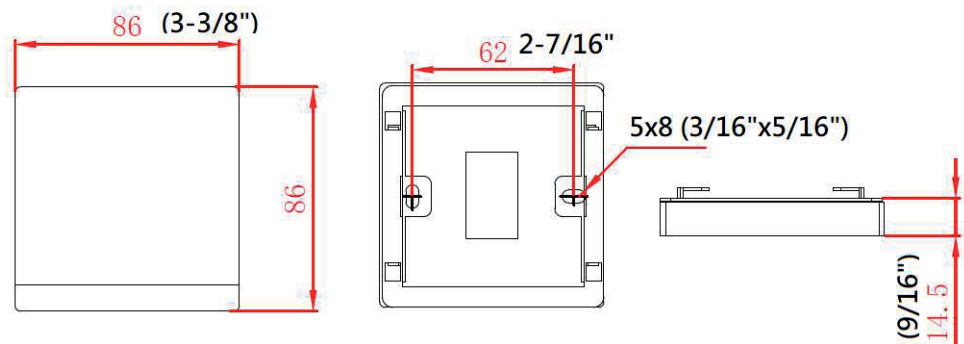

fig. 1 -

## 2. DESCRIPTIONS DISPLAY

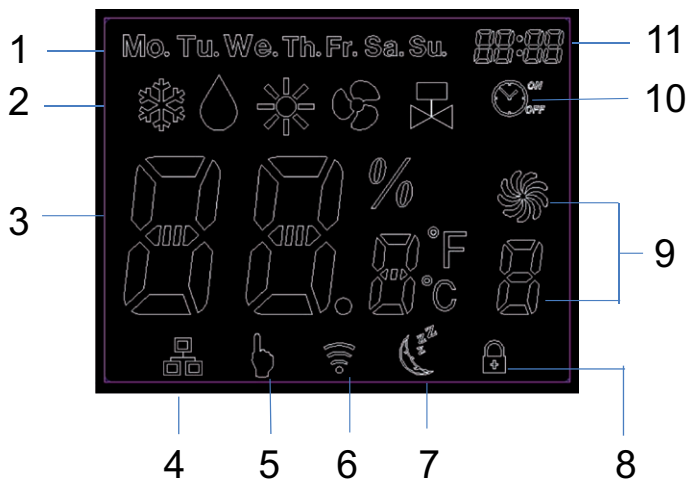

fig. 2 -

### Legend:

1. Day display
2. Mode display
3. Temperature display
4. Master-slave
5. Button display
6. Network
7. Sleep
8. Key lock
9. Fan speed display
10. Timer display
11. Real time



# WIRED WALL CONTROLLER

## 3. BUTTONS FUNCTION



fig. 3 -

Button						
Name	ON/OFF	MODE	FAN	SET	DOWN	UP
Function	Switch on or off the unit	Switch between modes	Change fan speed	Switch interfaces	Modify parameter	Modify parameters

Press to change function setting:

- 0 pressing times : No function
- 1 pressing times: Real time setting
- 2 pressing times: Timer On/Off setting
- 3 pressing times: Sleep, swing and sensor settings
- 4 pressing times: Network control (Single control) mode setting
- 5 pressing times: Global control
- 6 pressing times: Parameters checking

### 3.1 Real time setting

“.” blinks for every second when real time is shown. Press once to enter Real Time setting interface.

When “.” is on, then press or to adjust the current time. Press to adjust date. Press to adjust hour or minute.

Press to confirm settings and exit. If no operation within 6 seconds, it will automatically exit and the setting will not be saved.

### 3.2 Time On/Off setting

If the master unit is in global control mode and the ON/OFF timer setting is selected, the master unit will command the whole network to be ON or OFF. Otherwise, the ON/OFF timer affects the local unit only.

The system supports ON/OFF timer settings for each day of the week.

Press twice to enter Timer setting interface and timer icon is on. When “ON” blinks, press to set timer date (from Monday to Sunday). Press to set hour and minute of timer-on or timer-off alternately. “ON” blinks when timer is set to on and “OFF” blinks when timer is set to off. Press or to set timer on/off time.

Press to confirm settings and exit. If no operation within 6 seconds, it will automatically exit and the setting will not be saved. Timer on/off icon is on when timer on/off is set on that day.

## 3.3 Swing, Sleep and Sensor setting

Press  three times to enter Swing or Sleep setting interface and key lock icon blinks.

a) Press  to turn the sleep function on or off. Sleep icon is on or off when sleep function is turned on or off.

b) Press  to turn on or off the swing function.  is on when swing function is on.

c) Press  to set "0" in fan speed display area to activate the wall pad sensor or set "F" in fan speed display area to isolate the wall pad sensor.

Press  to confirm settings and exit. If no operation within 6 seconds, it will automatically exit but will not save settings.



## 3.4 Network control (Only master unit can control slave units)

Press  four times to set network control and "Network" icon is on. The slave unit number is blinking in real time display area.



Press  or  to select slave unit which is online. The offline slave unit number is not shown.



Press  to select parameters: ON/OFF unit, temperature, mode, fan speed, swing and sleep.

Press  to set the selected parameter.

1) ON/OFF unit: Press  button once, "H" blinks in master-slave display area, then press  to turn on unit ("H" blinks) or turn OFF unit ("S" blinks).

2) Temperature: Press  twice, temperature blinks in temperature display area, then press  or  to set temperature.

3) Mode: Press  three times, Mode icon blinks in mode display area, then press  to select mode.

4) FAN SPEED: Press  four times, fan speed icon blinks in fan speed display area, then press  to set fan speed.

5) Sleep: Press  five times, sleep icon blinks then press  to set sleep mode.

Press  to confirm settings and exit. If no operation within 6 seconds, it will automatically exit and the setting will not be saved.

## 3.5 Global control setting

Press  five times to set global control and "NETWORK" icon blinks.

1) Press  , timer on/off icon blinks and all slave units' timer on/off function setting are cancelled.

2) Press  , all slave units time are set to the same as master units.

Press  , master unit sends commands to all online slave units. "NETWORK" icon is off. If timer on/off function is set on master unit, "NETWORK" icon blinks until Timer on/off disappears.

## 3.6 Parameter checking

Press  six times to enter parameter checking interface. Local unit parameter is shown in temperature display area. Unit number is shown in real time hour area and parameter number is shown in real time minute area.

For example, 2:03 stands for No.2 unit and No.3 parameter. Press  and  to select the specific parameter. Press  and  to select unit number. Press  to exit parameter checking interface.

Parameters shown below:

Temp. area Time area

Temp. area	Time area
C0	Return air temperature
C1	Indoor coil 1 temperature
C2	DIP switch setting
C3	Indoor coil 2 temperature

# WIRED WALL CONTROLLER

## 3.7 Other setting

### Temperature setting

Press  or  to set temperature. Set point temperature is shown on temperature display area.

Press  to confirm settings and exit. If no operation within 6 seconds, it will automatically exit and the setting will not be saved.

When DIP SW1=ON, set point temperature is fixed. In cooling mode, set point temperature is 24°C. In heating mode, set point temperature is 21°C.

When DIP SW1=OFF, temperature can be set from 16°C to 30°C.

When DIP SW2=ON, set point temperature is shown on temperature display area.

When DIP SW2=OFF, room temperature is shown on temperature display area.

### Mode setting

Press  to set COOL, HEAT, FAN, DRY or AUTO (Display both COOL and HEAT icons) mode alternatively.

### Key Lock

Press  and  to set key lock function. Key lock icon is on or off when key lock function is set to on or off.

### Fan speed setting

Press  to set LOW, MEDIUM, HIGH or AUTO speed.

### ON/OFF setting

Press  to turn on or off the unit.

### Temperature unit setting

Press  and  at the same time to change temperature unit between Celsius and Fahrenheit.

## 4. ERROR CODES

When unit error is detected, unit number blinks on real time hour area and Error code blinks on real time minute area. The Error codes display alternately if more than one error is detected.

If there is no slave unit online, only error code is shown in real time minute area.





Error code table:

Error reason	Error code
Indoor coil sensor 2 faulty	E2
Return air sensor faulty	E3
Indoor coil sensor 1 faulty	E4
Indoor coil low temperature Protection	E5
Indoor coil over heat protection	E6
Water pump faulty	E7
Local communication error	EC0

## 5. EC MOTOR RPM SETTING (NOT AVAILABLE IN AC MOTOR UNIT)

DIP SW3 is used to set EC motor RPM.

When DIP SW3=ON, wired wall pad enters setting interface. D1/D2/D3 is shown in temperature display area and EC motor RPM is shown in real time display area.

Press  and  to select motor speed (D1, D2 or D3). Press  or  to set EC motor RPM. After 3 seconds, the setting is valid.

When DIP SW3=OFF, wired wall pad resumes normal display.



Ferrolì spa - 37047 San Bonifacio (Verona) Italy - Via Ritonda 78/A  
tel. +39.045.6139411 - fax +39.045.6100933 - [www.ferrolì.com](http://www.ferrolì.com)

Made in China